

ENTRÉPLAN

BOYTA LGH1 50,8 m² BOYTA LGH2 62,8 m²
 TOTAL BOYTA LGH1 87,7 m² TOTAL BOYTA LGH2 99,7 m²
 BRUTTOAREA 130,9 m²
 TOTAL BRUTTOAREA 212,0 m² (VARAV BURSFRÅK 13,4 m²)
 BYGGNADSAREA 130,9 m²

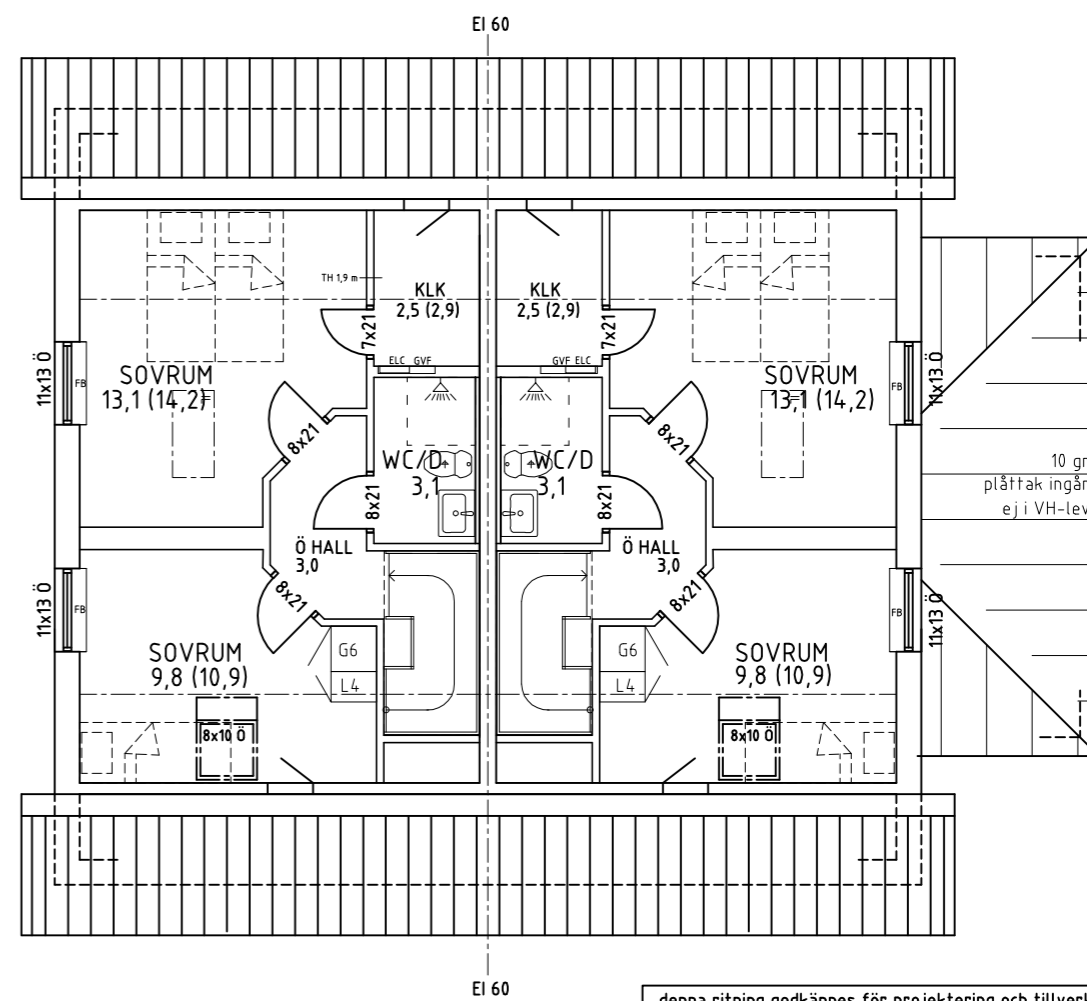
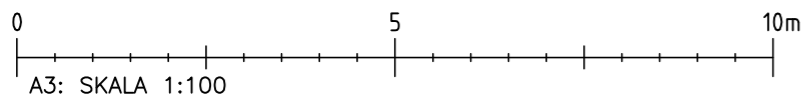

ÖVERPLAN (45 gr)

BOYTA 36,9 m² / LGH
 GOLVYTA 35,4 m² / LGH
 BRUTTOAREA 80,1 m²

denna ritning godkännes för projektering och tillverkning

namn _____

ort / datum _____

- Ö = ÖPPNINGSBARA FÖNSTER
- F = FASTA FÖNSTER
- FB = FÖNSTERBÄNK
- R = RÅGLAS
- FM = FASADMÄTARSKÅP
- ELC = ELCENTRAL
- VM = VATTENMÄTARE
- GVF = GOLVVÄRMEFÖRDELARE
- VUK = VATTENUTKASTARE
- — — — — = BALK I BJÄLKLAG
- — — — — = BALK UNDER BJÄLKLAG
- — — — — = ÖPPNING H=2100
- — — — — = ÖPPNING H=2100
- = ÖPPNING TILL TAK
- = INSPEKTIONSLUCKA

A	AVROPSREVIDERING	HH	2016-09-28
BET	ANT	ÄNDRINGEN AVSER	SIGN
AVTALSRTITNING			
LIDATORP 1:114 NYNÄSHAMNS KOMMUN			
VårgårdaHus			
<small>Box 154 441 24 Vårdala TEL: 0322-658 432 vavgardahus.se</small>			
UPPDRAG NR 5113	RITAD AV HH	HÄNDLAGGARE SK	
DATUM 2016-03-07	TYPUS PARHUS "LUNDEN"		
HOLISTISKA HEM SVERIGE AB			
PLANER			
SKALA A1: 1:50 A3: 1:100	NUMMER 30:11	I BET	

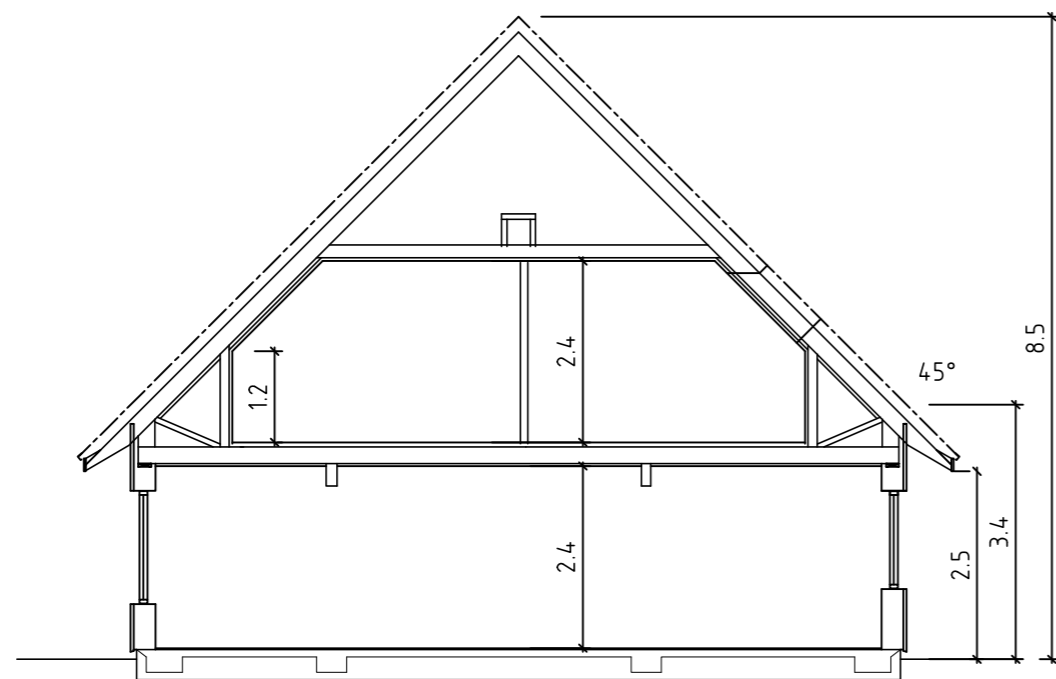

SEKTION A - A

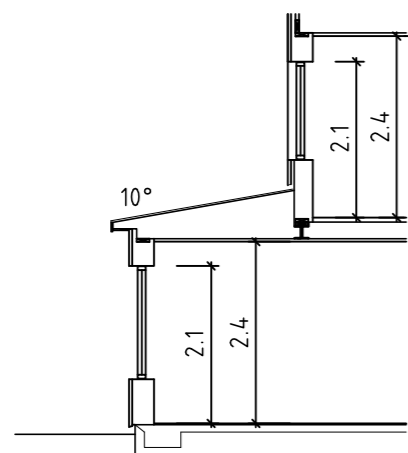

SEKTION B - B

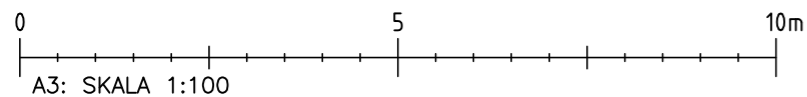

denna ritning godkännes för projektering och tillverkning

namn _____

ort / datum _____

A	AVROPSREVIDERING	HH	2016-09-28
BET	ANT	ÄNDRINGEN AVSER	SIGN DATUM
AVTALSRTNING			
LIDATORP 1:114 NYNÄSHAMNS KOMMUN			
 <small>BOX 154 441 24 Vårdala TEL. 0322-658 432 vårgardahus.se</small>			
UPPDRAG NR S113	RITAD AV HH	HANDLÄGGARE SK	
DATUM 2016-03-07	TYPHUS PARHUS "LUNDEN"		
HOLISTISKA HEM SVERIGE AB			
SEKTIONER			
SKALA A1 1:50 A3 1:100	NUMMER 30:12	BET A	



FASAD MOT ÖSTER

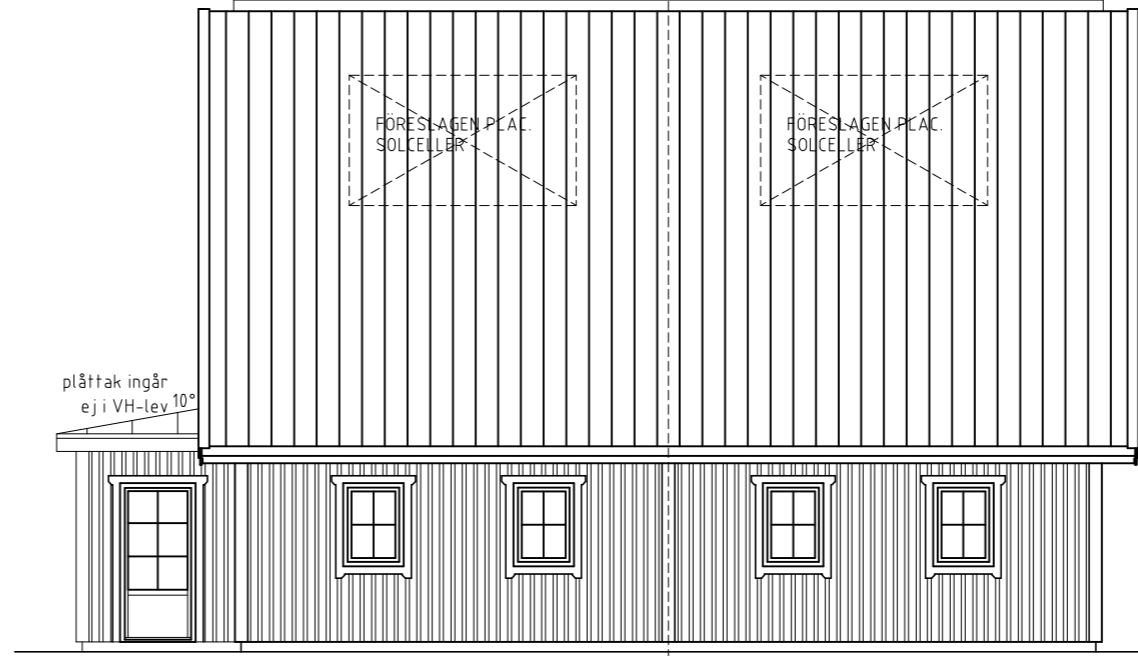

FASAD MOT SÖDER



FASAD MOT VÄSTER

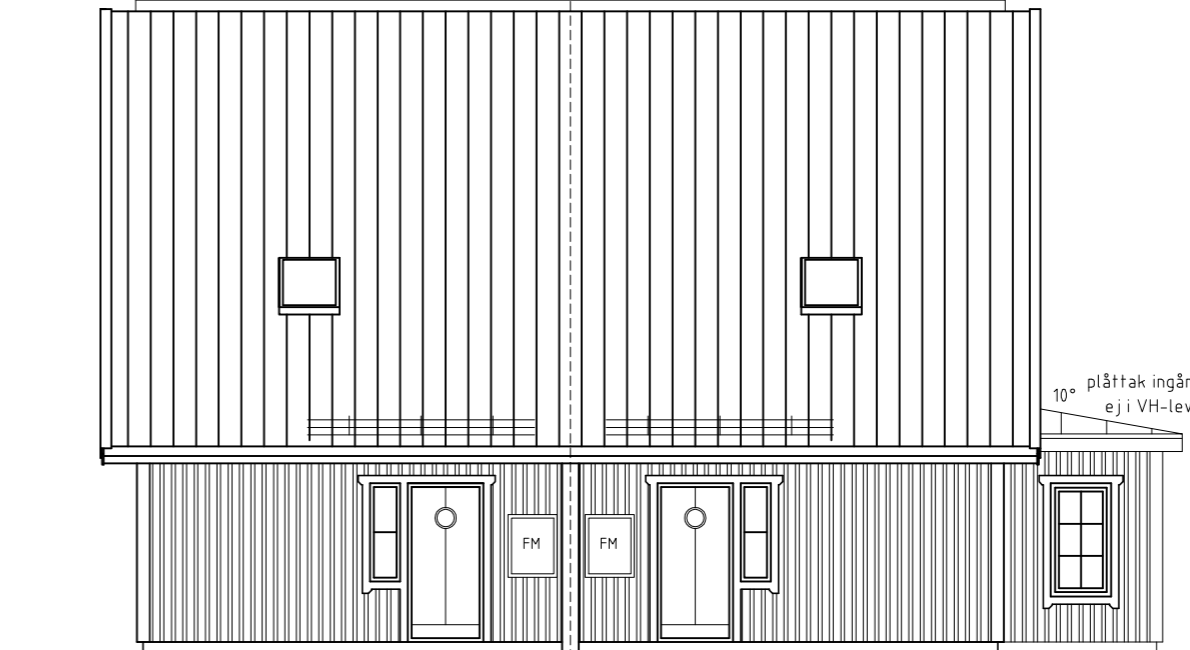

FASAD MOT NORR



denna ritning godkännes för projektering och tillverkning

namn _____
 ort / datum _____

A	AVROPSREVIDERING	HH	2016-09-28
BET	ANT	ÄNDRINGEN AVSER	SIGN DATUM
AVTALSRTITNING			
LIDATORP 1:114			
NYNÄSHAMNS KOMMUN			
			
<small>80X 154 447 24 vändbara TEL: 0322-658 432 vargardahus.se</small>			
UPPDRAG NR 5113	RITAD AV HH	HÄNDLÖSGÄRE SK	
DATUM 2016-03-07	TYPHUS PARHUS "LUNDEN"		
HOLISTISKA HEM SVERIGE AB			
FASADER			
SKALA A1: 1:50 A3: 1:100	NUMMER 30:21	I BET A	