

ENTRÉPLAN (45 gr)

BOYTA LGH1 50,8 m² BOYTA LGH2 62,8 m²
 TOTAL BOYTA LGH1 87,7 m² TOTAL BOYTA LGH2 99,7 m²

BRUTTOAREA 130,9 m²
 TOTAL BRUTTOAREA 212,0 m² (VARAV BURSFRÅK 13,4 m²)

BYGGNADSAREA 130,9 m²

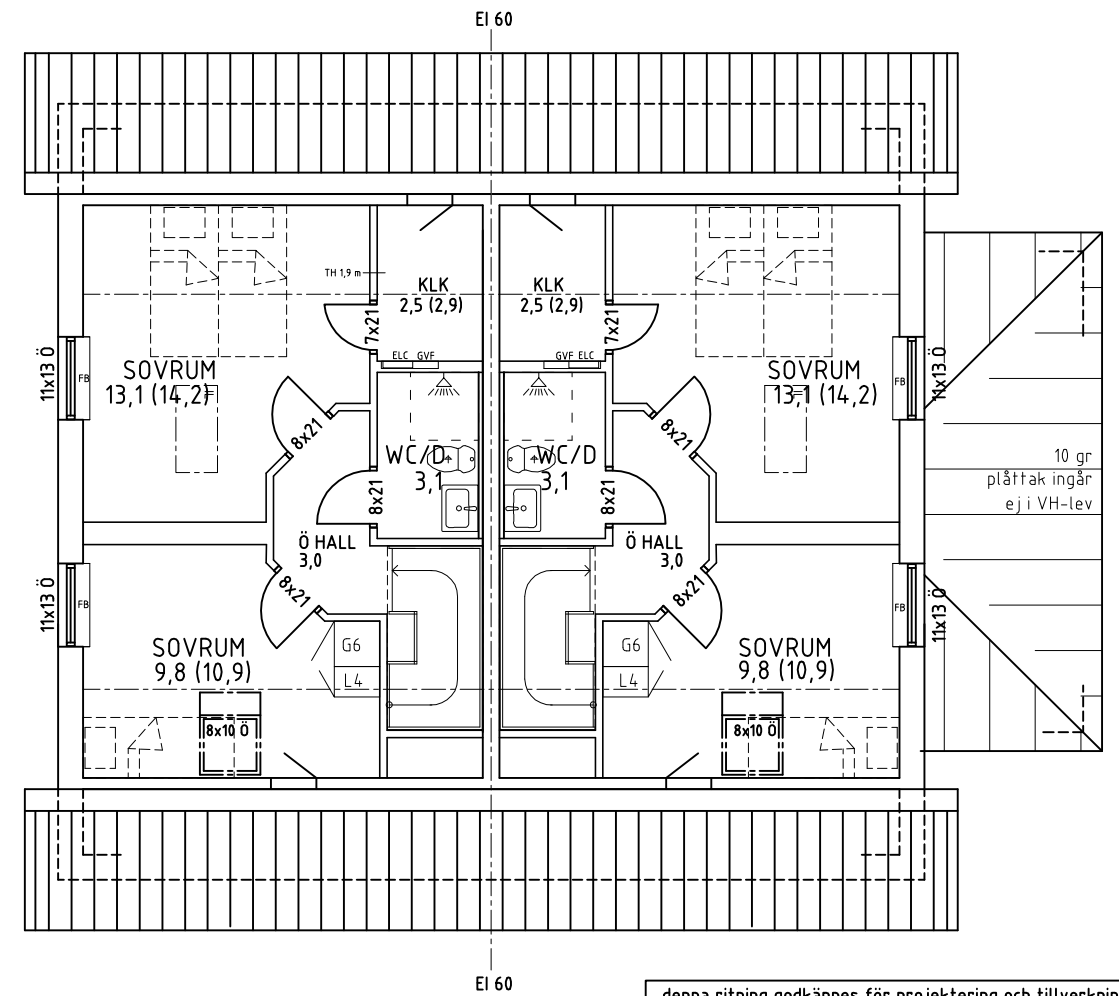
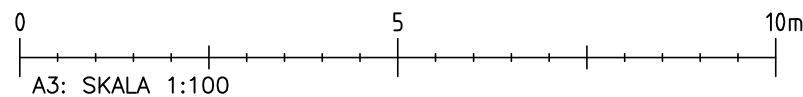

ÖVERPLAN (45 gr)

BOYTA 36,9 m² / LGH
 GOLVYTA 35,4 m² / LGH
 BRUTTOAREA 80,1 m²

denna ritning godkännes för projektering och tillverkning

namn

ort / datum

- Ö = ÖPPNINGSBARA FÖNSTER
- F = FASTA FÖNSTER
- FB = FÖNSTERBÄNK
- R = RÅGLAS
- FM = FASADMÄTARSKÅP
- ELC = ELCENTRAL
- VM = VATTENMÄTARE
- GVF = GOLVVÄRMEFÖRDELARE
- VUK = VATTENUTKASTARE
- — — — — = BALK I BJÄLKLAG
- — — — — = BALK UNDER BJÄLKLAG
- — — — — = ÖPPNING H=2100
- — — — — = ÖPPNING H=2100
- = ÖPPNING TILL TAK
- = INSPEKTIONSLUCKA

A	AVROPSREVIDERING	HH	2016-09-28
BET	ANT	ÄNDRINGEN AVSER	SIGN
AVTALSRTITNING			
LIDATORP 1:113 NYNÄSHAMNS KOMMUN			
<small>906 554 447 24 vårdhuset TEL. 0322-658 432 vårgårdahus.se</small>			
LUPPORAG NR 5112	RITAD AV HH	HANDLÄGGARE SK	
DATUM 2016-03-07	TYPHUS PARHUS "LUNDEN"		
HOLISTISKA HEM SVERIGE AB			
PLANER			
SKALA A1 1:50 A3 1:100	NUMMER 30:11	BET A	

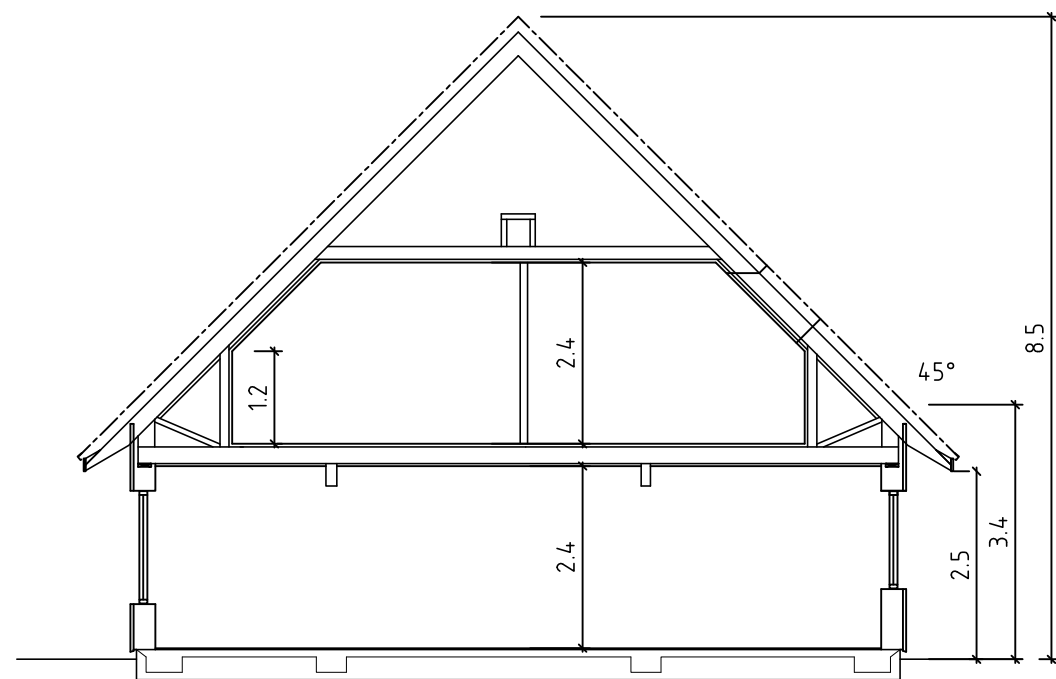

SEKTION A - A

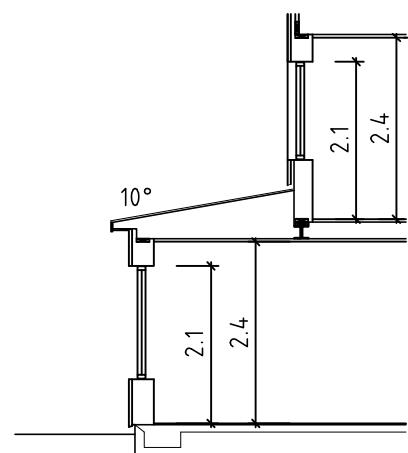

SEKTION B - B

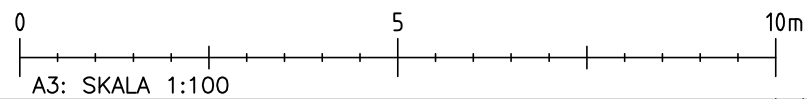

denna ritning godkännes för projektering och tillverkning

namn

ort / datum

A	AVROPSREVIDERING	HH	2016-09-28
BET	ANT	ÄNDRINGEN AVSER	SIGN
AVTALS-RITNING			
LIDATORP 1:113 NYNÄSHAMNS KOMMUN			
 <small>BOX 154 447 24 Vårdalen TEL. 0322-658 432 vavgardahus.se</small>			
UPPDRAG NR	RITAD AV	HÄNDLAGGARE	
5112	HH	SK	
DATUM	TYPUS		
2016-03-07	PARHUS "LUNDEN"		
HOLISTISKA HEM SVERIGE AB			
SEKTIONER			
SKALA	NUMMER	I BET	
A1 1:50	30:12	A	
A3 1:100			



FASAD MOT ÖSTER

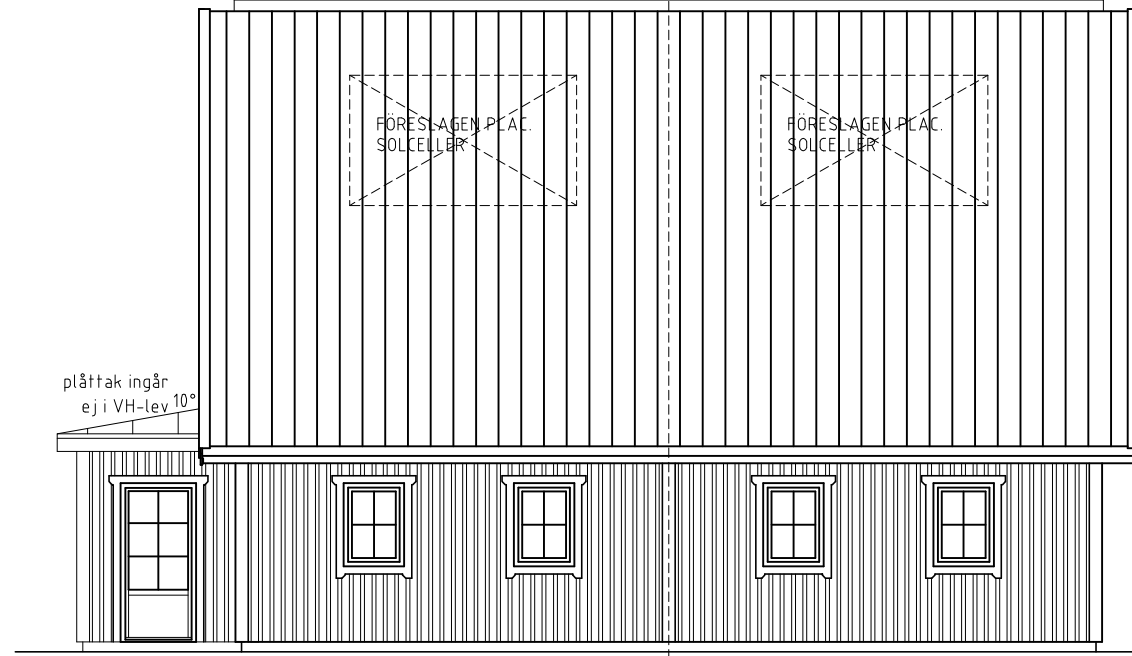

FASAD MOT SÖDER



FASAD MOT VÄSTER

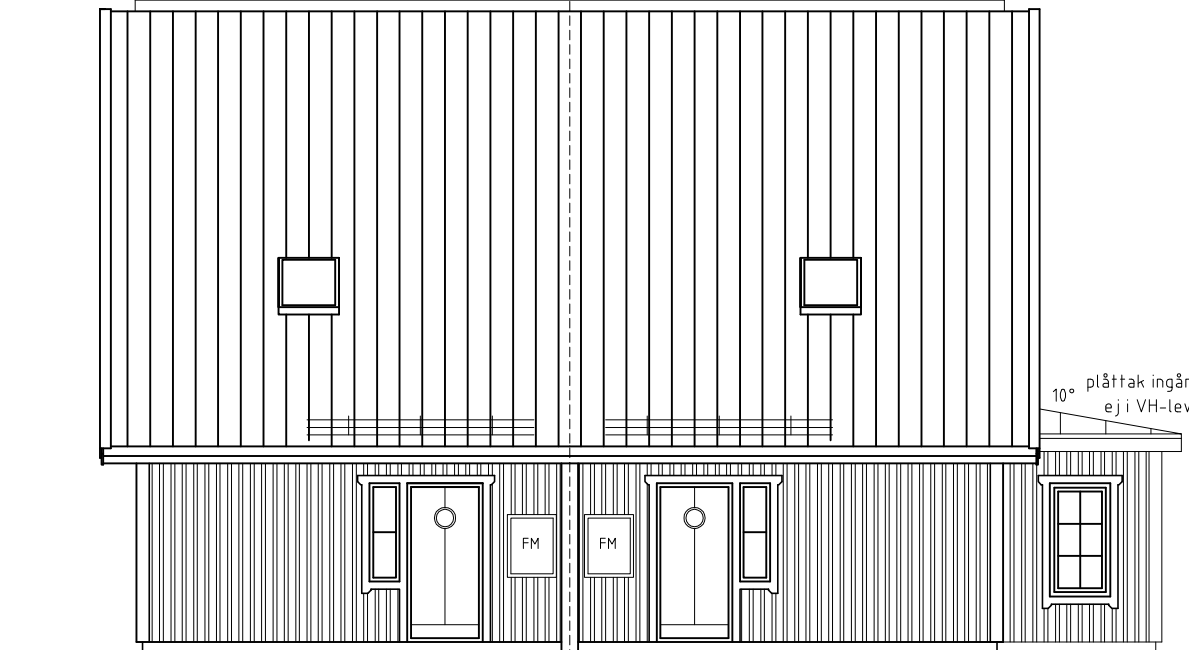

FASAD MOT NORR

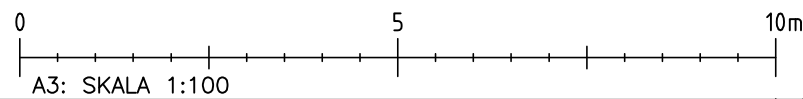

denna ritning godkännes för projektering och tillverkning

namn _____

ort / datum _____

BET	ANT	ÄNDRINGEN AVSER	SIGN	DATUM
AVTALSRTITNING				
LIDATORP 1:113 NYNÄSHAMNS KOMMUN				
 <small>806 154 447 24 vändtjänst TEL: 0322-658 432 vårgårdahus.se</small>				
UPPDRAG NR S112	RITAD AV HH	HÄNDLAGGARE MK		
DATUM 2016-03-07	TYPUS PARHUS "LUNDEN"			
HOLISTISKA HEM SVERIGE AB				
FASADER				
SKALA A1: 1:50 A3: 1:100	NUMMER 30:21			BET